

EDITIE 2023 - DAK

G3-dakafwerkingsprofielen

Plaatsingsrichtlijnen voor
Staande naad VMZINC®



VMZINC

G3-dakafwerkingsprofielen

Inleiding

VMZINC® verbetert ononderbroken haar uitvoeringstechnieken en haar daksystemen. Sinds de invoering van de Staande naad VMZINC® door VMZINC® hebben tal van aanpassingen elkaar opgevolgd. Om de recentste ontwikkelingen van de Staande naad VMZINC® te onderscheiden van voorafgaande generaties kreeg het de naam G3 mee.

Deze 3de generatie ontplooit ingrijpende veranderingen en streeft 2 essentiële doelstellingen na:

- De esthetiek van het dak bevorderen:
de esthetiek wordt gekenmerkt door een grotere zuiverheid van lijnen en vormen die zowel architect als opdrachtgever ongetwijfeld zullen bekoren.
- De eenvoud van applicatie verbeteren:
De eenvoud en snelheid van uitvoering zal duidelijk in het voordeel spelen van de dakdekker door een meetbare tijdsefficiëntie op de werf.

Dit document geeft u een overzicht van alle nieuwe Staande naad G3 VMZINC® componenten. Het legt u ook uit hoe stap per stap deze recentste ontwikkeling aan te brengen.



Toepassingsgebied

De nokkap en zijn accessoires kunnen gebruikt worden in alle systemen die in de "Gids voor voorschriften en plaatsing Staande naad VMZINC®" beschreven zijn. De druijband en het zijrandprofiel met hun accessoires zijn eveneens geschikt voor alle systemen die in de "Gids voor voorschriften en plaatsing Staande naad VMZINC®" beschreven zijn.

Voor de warmdaksystemen moet u deze elementen in VMZINC® PLUS gebruiken. Voor een warm dak dient u een houten kader te voorzien dat stevig wordt vastgemaakt op de dragende structuur, zodat u daar de druijband en de dakrandafwerking op kunt vasthechten.

Al deze elementen werden getest en goedgekeurd door VM Building Solutions en zijn exclusief te gebruiken met de producten van VMZINC®.

Indien deze VMZINC® producten toch gebruikt worden met andere producten, gebeurt dit onder de verantwoordelijkheid van de plaatser.

G3-dakafwerkingsprofielen

Inhoudstafel

- 5 De elementen
- 6 VMZINC® G3 - all-in-one kit
- 7 Druiprand G3
- 8 Zijrand G3
- 10 Banen Staande naad VMZINC®
- 14 Nokkap G3
- 16 Afwerking nokeinde
- 20 Noordboom G3
- 24 De monoschroefklangen
- 27 Tekeningen

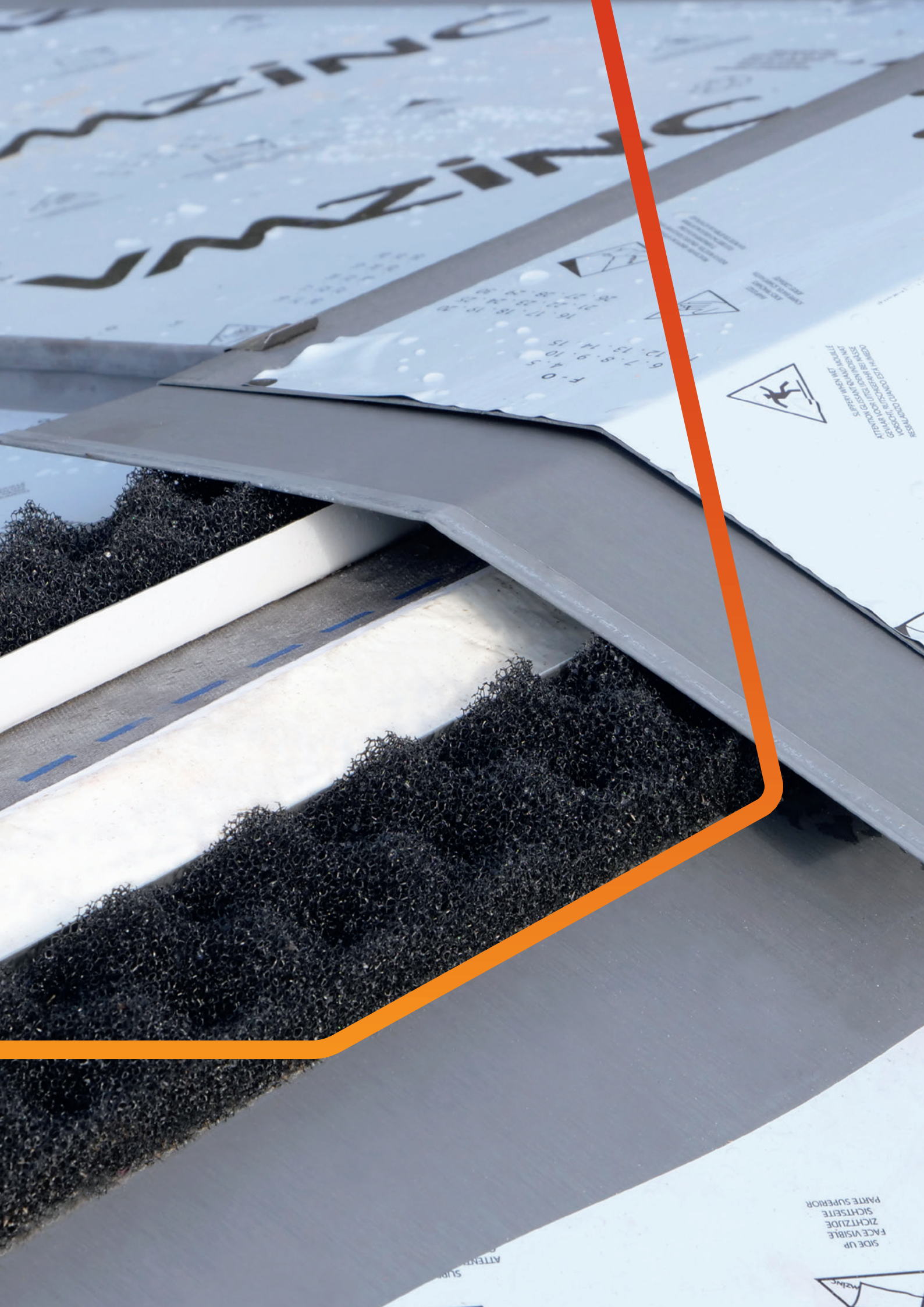

ZINC

F-0
4.5
6.7 8.9 10
12.13 14 15
16 17 18 19 20
21 22 23 24 25
26 27 28 29 30



RESERVOIR QUAND CHERCHER LA
TOUTES LES PARTES DE LA TOITURE
SONT EN CONTACT AVEC LE
SUPPORT. NE PAS MARCHER SUR
LES TOITURES EN COURSE.

SIDE UP
FACE VISIBLE
SICHTSEITE
PARTE SUPERIOR

ATTENTION



G3-dakafwerkingsprofielen

De elementen



clip nok G3

nok/noordboom G3

Eenvoudig te plaatsen met clip



nok verbinding G3

Het verbindingstuk moet tussen de nokelementen geplaatst worden



decompressie zones

druipband/zijrand G3

2 decompressiezones die de waterdichtheid garanderen.
Neus 30 mm: geschikt voor banen met lengte van max. 7 m



decompressieband G3

Zelfklevende banden met open structuur.
Draagt bij tot de waterdichting en verzekert verluchting



monoschroef schuifklang

Eenvoudig en snel te bevestigen met één schroef



monoschroef vaste klang

Eenvoudig te bevestigen met één schroef

G3-dakafwerkingsprofielen

VMZINC® G3- all-in-one kit

Nu nog sterker en gebruiksvriendelijker

Een betrouwbare nokafwerking is een cruciaal onderdeel van ieder zinken dak. Het G3-systeem is geschikt voor de nokafwerking van verluchte en warme daken.

De vernieuwde G3-kit is sterker dan ooit en weerstaat, mits correct geïnstalleerd, nu aan 31% meer negatieve druk, wat neerkomt op windsnelheid van 181 km/u.

Daarnaast vereenvoudigden we de verpakking voor een nog vlottere installatie.

Met 1 all-in-one G3 pakket heb je alles om snel en efficiënt 10 meter af te werken.

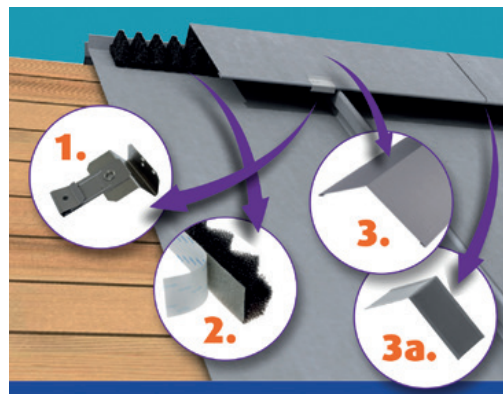

	1. 50 clips	2. Décompressie banden	3. Nok/Noordboom	4. Nok verbindingen
Lengte	-	20 m	10 m	10 cm
Dikte	-	4 cm	1 mm	0,65 mm
De VMZINC® G3 kit wordt altijd compleet verkocht om 10 m VMZINC® af te werken				
Aantal per verpakking	50 stuks	10 x 2 m	5 x 2 m	5 stuks

De G3 kit is beschikbaar in onderstaande oppervlakte aspecten.

Natuurlijk zink



PIGMENTO® blauw

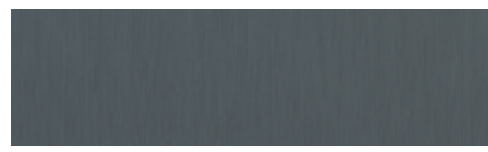

AZENGAR®



PIGMENTO® groen



QUARTZ-ZINC®



PIGMENTO® rood



ANTHRA-ZINC®



PIGMENTO® bruin



G3-dakafwerkingsprofielen

Druiprand G3



Plaats eerst de hanggoten of bakgoten. Laat ze 55 mm verder uitsteken dan de laterale zijranden van het draagvlak van het dak (bv.: bebordingsplanken of multiplex platen).

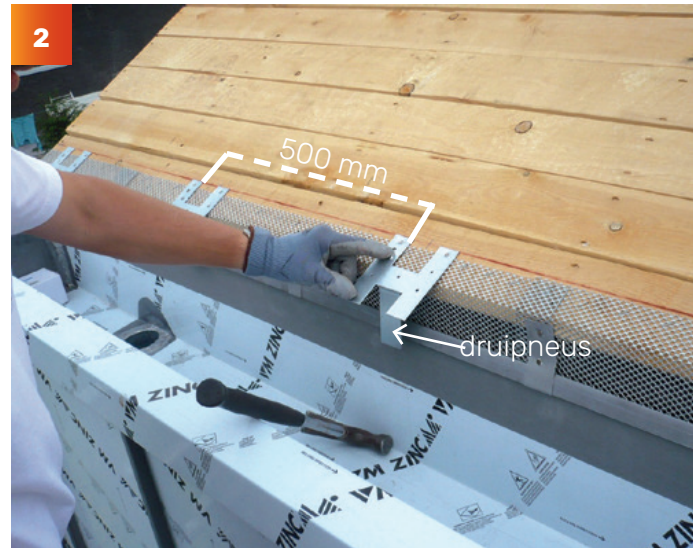

De steunklanken worden om de 500 mm geplaatst. Eerst uitmeten, daarna bevestigen. Als er verluchting nodig is (verluchte daken), zorg er dan voor dat u daarvoor ruimte laat tussen de achterkant van de goot en de druipneus van de klanken. Vergeet niet om muggengaas te plaatsen.



Haak de druipband in de steunklanken. Spijker de druipband vast in de bovenste decompressiezone. Zorg ervoor dat de aaneenschakeling van deze druipbanden elkaar 50 mm overlappen. Gebruik gekartelde spijkers of nagels met schroefdraad, met kop: gegalvaniseerd of roestvrij staal, minimum \varnothing 2,5 mm, lengte = dikte van het draagvlak + 5 mm minimum. Tussenafstand 500 mm.



De eerste en de laatste druipband moeten 30 mm verder uitsteken dan de laterale zijranden van het draagvlak van het dak (bv.: bebordingsplanken, multiplex platen, ...). De druiplijst van de eerste en de laatste druipband G3 (aan elke buitenhoek van het dak) moeten 20 mm verkort worden, over de volledige hoogte.

G3-dakafwerkingsprofielen

Zijrand G3

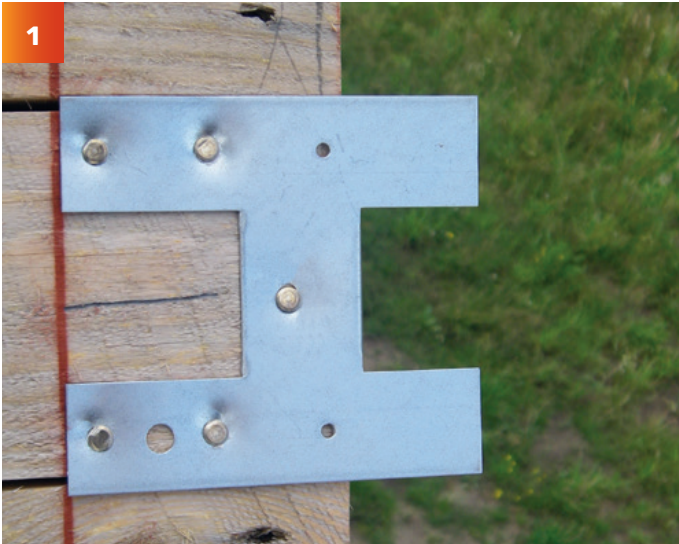

1 Lijn de steunklanken uit en maak ze vast, laat een ruimte van 10 mm vrij tussen de dakrand en de druipneus van de steunklanken, om de druipband gemakkelijk over de klanken te kunnen schuiven.



2 Haak het zijrandprofiel in de steunklanken vast en spijker ze vast zoals u voor de goot gedaan heeft. De elementen overlappen elkaar met 50 mm. Plaats de zijrand G3 van beneden naar boven.



3 Om een perfect esthetisch resultaat te bereiken, raden wij u aan om de druipband van de zijrand G3 eerst op 90° recht te plooiën. De druiplijst van de eerste zijrand G3 (aan elke binnenhoek van het dak) wordt aan de onderkant afgesneden, om in het profiel van de gebruikte goot te passen.



4 Voor gebogen daken (krommingsstraal minimaal 3 m). Voorzie een verticale insnijding in de druiplijst van het de zijrand G3. De insnijding dient te gebeuren om de 1/10 van de waarde van de straal van de curve (bv.: krommingsstraal van het dak is 5 m => insnijding in de druipband om de 500 mm). Voor meer informatie verwijzen wij naar onze technische dienst.



G3-dakafwerkingsprofielen

Banen Staande naad VMZINC®

Plaatsing:

In functie van de gekozen plaatsingsmethode verschillen de profielen van de banen Staande naad VMZINC® voor elk dakvlak. Plaatsing centraal, gevolgd door de plaatsing van de zijranden:

Het externe profiel van de laatste banen Staande naad VMZINC® links en rechts moet een 'L'-profiel zijn. De baan Staande naad VMZINC® op de zijranden moeten een 'U'-profiel hebben.

Plaatsing van de eerste Staande naad VMZINC® op de zijrand, gevolgd door de plaatsing van de Staande naad VMZINC® banen op het centrale gedeelte:

- De eerste zijrand Staande naad VMZINC® moet aan de zijkant een 'L'-profiel hebben.
- De laatste baan Staande naad VMZINC® moet aan de zijkant een 'U'-profiel hebben.

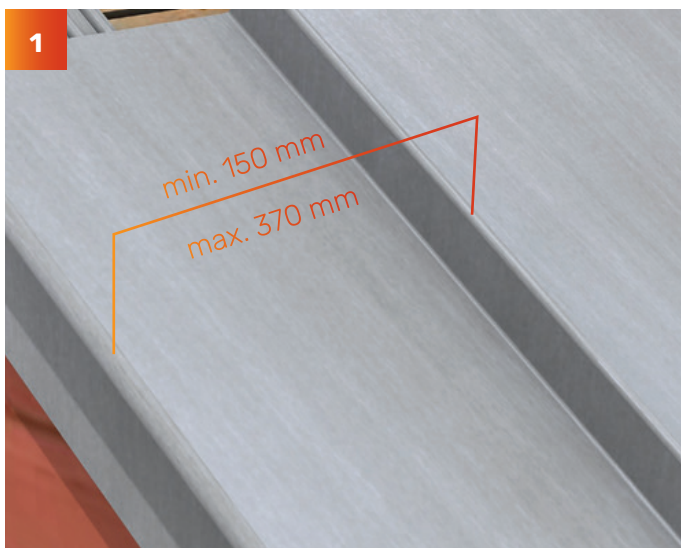

Denk eraan bij het uitmeten dat de nuttige breedte van de randbaan minimaal 150 mm en maximaal 370 mm bedraagt. Een symmetrische opmeting levert een beter esthetisch resultaat op. Voor gebogen daken moet de krommingsstraal minstens 3 m bedragen. De plaatsing van de banen begint vanuit het midden of aan één van de uiteinden van het dak.



Aansluiting van de randbanen. De voorbereiding: snij de buitenkant van de randbaan Staande naad VMZINC®, op de zichtbare breedte (minimaal 150 mm en maximaal 370 mm) + 35 mm.

G3-dakafwerkingsprofielen

Banen Staande naad VMZINC®



Traceer en verwijder de beschermfolie over een breedte van 30 mm onderaan en aan de niet geprofileerde zijkant van de randbaan. Snij onderaan de randbaan: de buitenhoek op 45° weg (30/30 mm), maak dicht bij de geprofileerde zijkant de schuine insnijding.



Plooi de onderkant op 180° (hoogte van de plooi: 30 mm) over de hele breedte van de baan en plooi de buitenkant over de volledige lengte op 110° (hoogte van de plooi: 30 mm).



In het geval van een verlucht dak: tussen de laatste bebordingsplanken van elke dakhelling een verluchttingsopening, beschermd door muggengaas, voorzien (minimaal 35 mm). De ruimte tussen de banen Staande naad VMZINC® aan weerszijde van het dak moet 30 mm breed zijn.

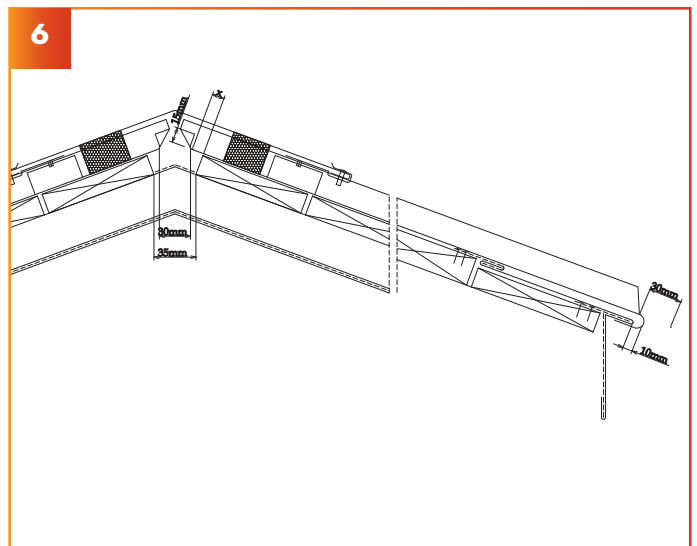

Profileer de Staande naad VMZINC® banen volgens de lengte van de dakhelling (van de buitenrand van de druipband tot aan het uiteinde van de laatste bebordingsplanken bovenaan de dakhelling) + 55 mm + de lengte "X" die nodig is om de opening van 30 mm tussen de kop van de banen te behouden.

Tip: bij een warm dak mag de opstand 25 mm bedragen en dient geen opening voorzien te worden tussen de kop van de banen.

G3-dakafwerkingsprofielen

Banen Staande naad VMZINC®



Na de plaatsing van de banen Staande naad VMZINC® aan de zijrand G3 plooit men de overstekende buitenkant over de neus van de zijrand G3. Sluit tenslotte de voorbereide plooï rond de zijrand G3 met een platte plooitang.



- Om de zijrand gemakkelijker te verwezelijken, raden we aan om de plooï uit te voeren als volgt:
- Ofwel met de plooi bank in de werkplaats. (plooi bank aangepast aan de lengte van de banen)
- Ofwel op de werf, vóór de plaatsing, met daartoe bestemd gereedschap (bijvoorbeeld: Unibender van WUKO)

G3-dakafwerkingsprofielen

Banen Staande naad VMZINC®

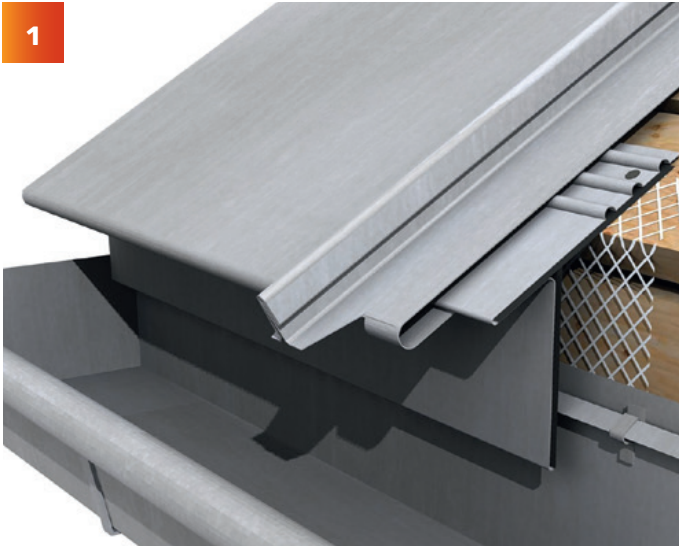

1 Maak de neus van de baan op de traditionele manier: een plooi van 30 mm dat aangehaakt wordt aan de neus van de druipband G3, dat de uitzetting mogelijk maakt.



2 Voor de verwezelijking van de kop: traceer de baan op 15 mm.



3 Plooi deze 15 mm af op 90°, met zakdoekplooi.

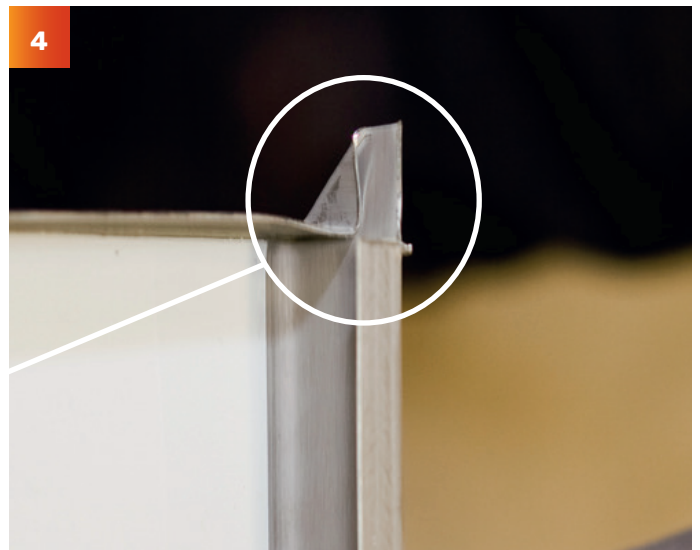

4 Knijp de "plooien" dicht in het verlengde van de Staande naad VMZINC®. De dichtgeplooide hoeken mogen vervolgens neergeslagen worden tegen de opstand aan indien dit de verdere plaatsing vergemakkelijkt.

Voor de verdere plaatsing van de Staande naad VMZINC® banen verwijzen wij naar de (meest recente versie) van de plaatsings- en voorschrijvingsgids Staande naad VMZINC®.

G3-dakafwerkingsprofielen

Nokkap G3



1 Wanneer alle banen Staande naad VMZINC® geplaatst en dubbel gesloten zijn kan de plaatsing van de nok starten.



2 Door middel van een nokelement, dat correct op de as van het dak geplaatst werd, maar nog niet vastgemaakt is: de beschermfolie aan beide kanten van de nok, op de kop van de banen Staande naad VMZINC® met een schuifmes markeren (zonder het zink te beschadigen) en verwijderen.



3 Plaats de clips G3 op beide dakhellingen. Plaats de onderkant van de clips op de lijn van de afsnijding van de folie. Schuif de clip handmatig in de Staande naad VMZINC® zonder de Staande naad VMZINC® te openen.



4 Het plaatsen van de clip gaat eenvoudig, hij mag niet gewrongen worden in de Staande naad VMZINC®. De positie van de clip kan eenvoudig aangepast worden, door hem naar boven of beneden te glijden. Gebruik hiervoor eventueel een afgeschuinde nylon of houten hamer. Let erop dat de clip G3 niet gedraaid zit, noch slecht geplaatst zit in de Staande naad VMZINC® of beschadigd werd.

G3-dakafwerkingsprofielen

Nokkap G3



Kleef de decompressieband op de baan Staande naad VMZINC®, net boven de clipsen (minimum 10 mm van de 15 mm opstand). Lengte van elke decompressieband = breedte van de baan + 20 mm. Het is toegestaan om de restjes met een lengte van minimum 150 mm te recycleren.



Druk de decompressiebanen goed tegen elkaar (maximaal 1 voeg per breedte Staande naad VMZINC®) om te zorgen voor een constante waterdichtheid. Het VMZINC® moet droog en stofvrij zijn voor de decompressiebanden geplaatst worden. Gelieve de continuïteit van de decompressieband te garanderen aan de nokeinden.



Pas de hoek van de nokkap aan met behulp van een plooi bank/zetbank in verhouding tot de dakhelling en klik hem vast in elke clips(u moet een klik horen). Schroef in één beweging en goed aanspannend een inox schroef type SPS 3-7,1-4.5 x 18 mm van SFS of evenwaardig. Gebruik hiervoor een bit met nummer SR1. Het nokelement kan gebruikt worden voor daken van 3° tot 75°. Meet de hoek van het dak en deel het in twee gelijke delen.

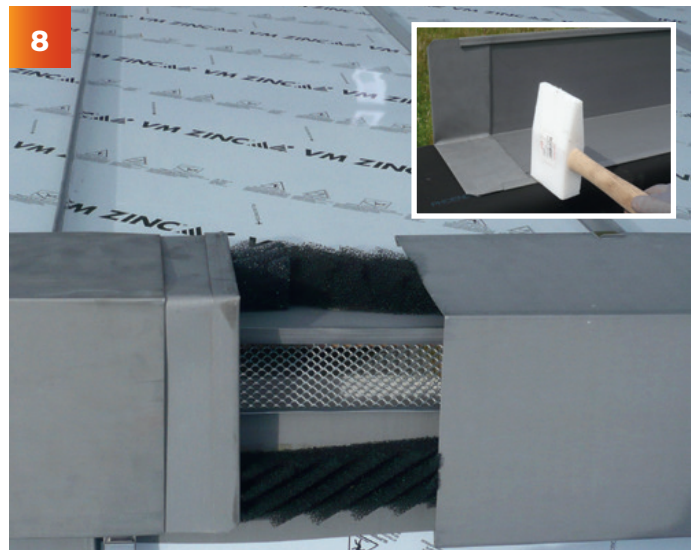

Voor het gebruik van het nokelement in geveltoepassing (>75° tot 90°) is bovenaan, over een afstand van 200 mm een dubbele sluiting van de Staande naad VMZINC® nodig. De verbindingstukken van de nok worden tot de helft in de nokelement G3 geschoven. Ze worden geblokkeerd door de plooi dicht te slaan (zie foto in hoek rechts boven). Schuif het volgende nokelement G3 over het verbindingstuk.

G3-dakafwerkingsprofielen

Afwerking nokeinde

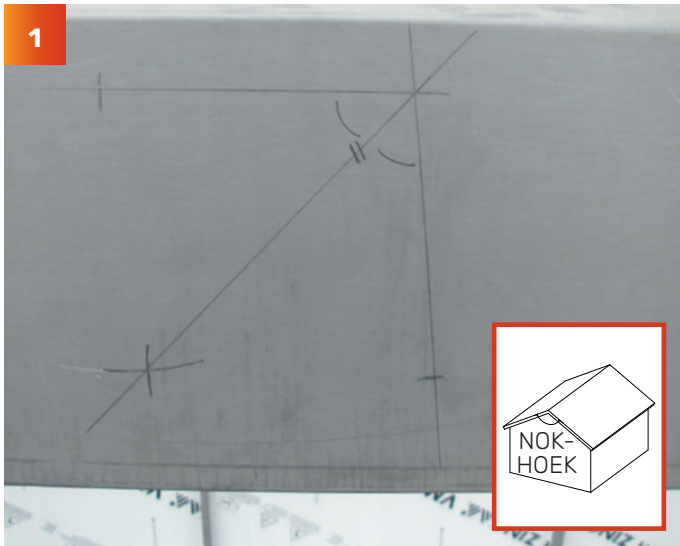

Meet de hoek van het dak en deel het in twee gelijke delen.

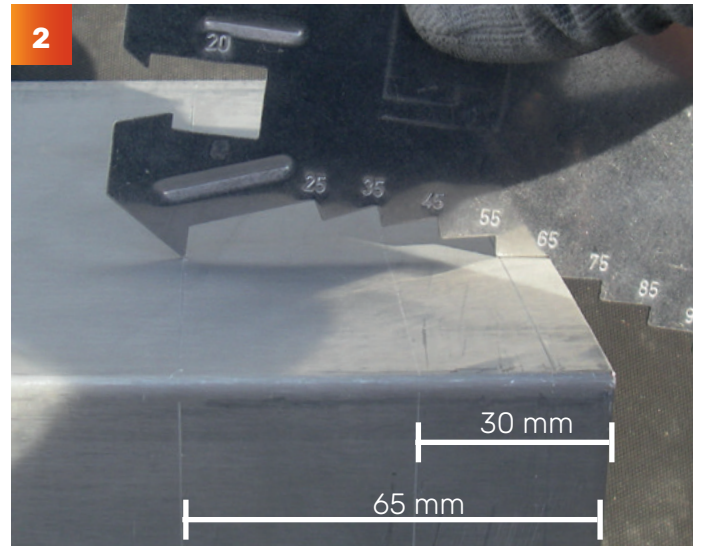

Traceer vanaf de rand van het nokelement een lijn op 30 en 65 mm.



Traceer 65 mm op de dubbele plooï.



Snij het stukje van de dubbele plooï weg, zoals getoond op de foto.

G3-dakafwerkingsprofielen

Afwerking nokeinde

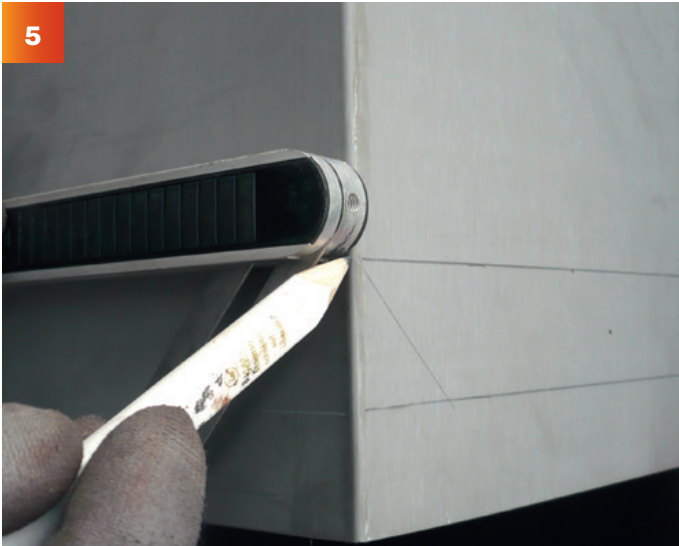

Traceer de 'halve hoek' van het dak. De hoek wordt afgetekend vanaf de lijn van 65 mm.



Teken op de kruising tussen de schuine lijn (halve hoek van het dak) en de lijn van 30 mm een loodrechte lijn tot aan de rand van het nokelement.

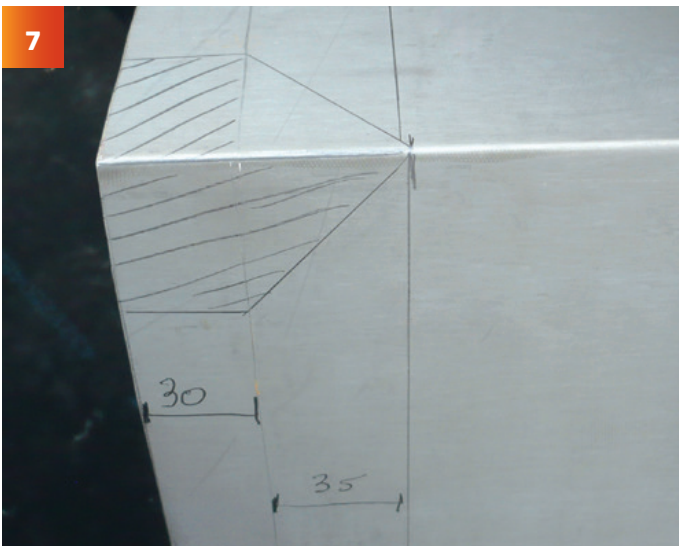

Je verkrijgt het volgende resultaat.

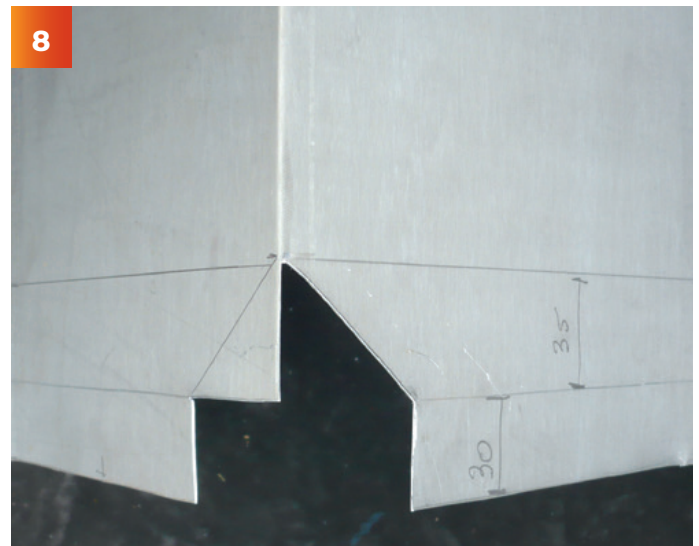

Snij het gearceerde deel uit.

Afwerking nokeinde

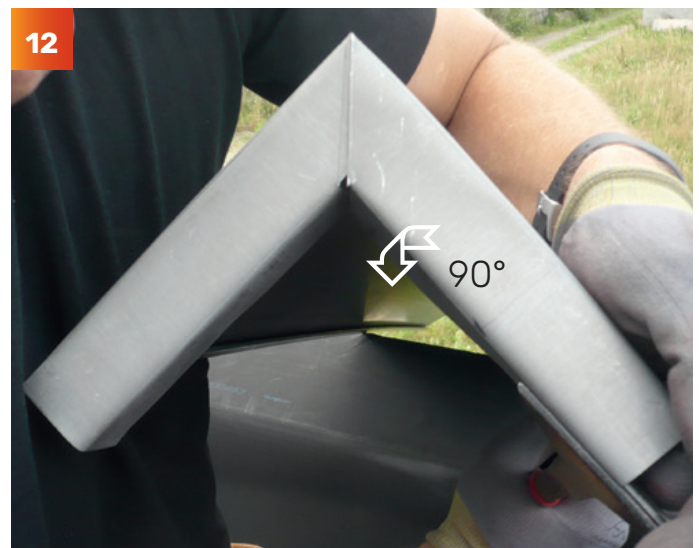
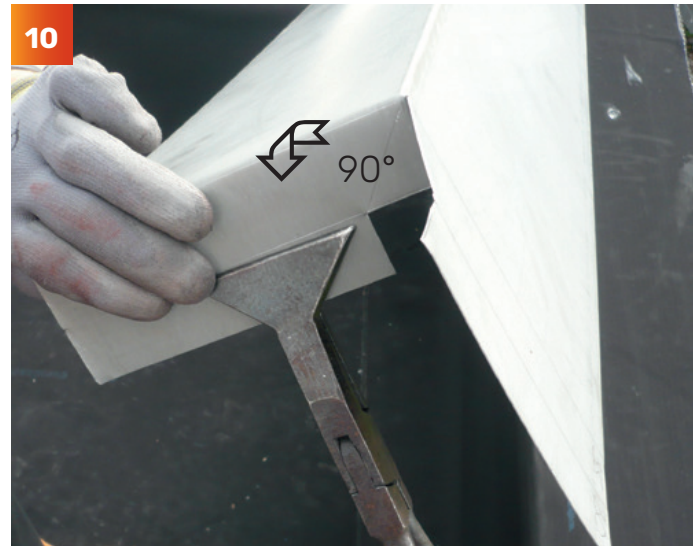
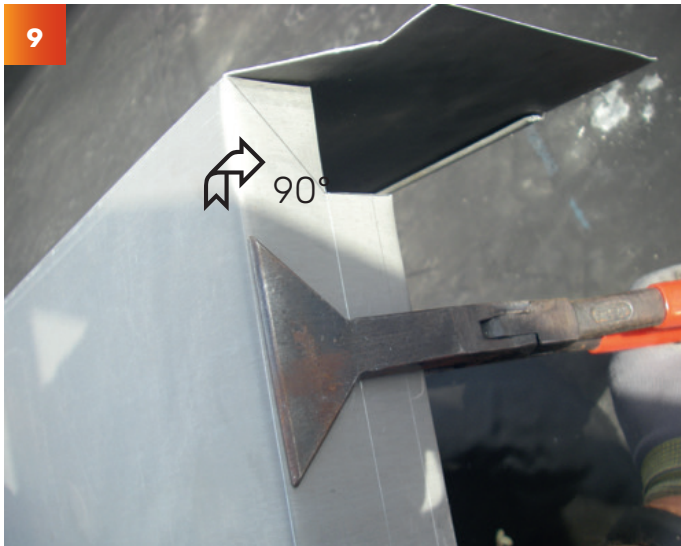

G3-dakafwerkingsprofielen

Afwerking nokeinde



Plaats het laatste nokelement door de terugplooi in onder de zijrand G3 te haken.



Bevestig het nokelement G3 in de G3 zijrand met een schroef in roestvrij staal, doe dit aan elke zijde. Bij gebruik van traditionele zijranden dient de G3 nok ook daarin bevestigd te worden met een schroef in roestvrij staal, doet dit aan elke zijde.

G3-dakafwerkingsprofielen

Noordboom G3

Plaatsing:

- De plaatsing gebeurt van beneden naar boven, element per element, volgens dezelfde plaatsingstechniek als deze van de nok.
- De standaard verbindingselementen worden niet gebruikt.
- Ze worden vervangen door een overlapping van 100 mm van het bovenste element op het onderste element nadat de versterkingsplooi van het element wordt weggesneden over een afstand van 100 mm om het overschuiven mogelijk te maken.
- In het geval de helling van de hoekkeper <math><25\%</math> worden de elementen met een overlapping van 30 mm aan elkaar gesoldeerd.
- De afstand tussen 2 clips is maximum 940 mm.

1



Om te vermijden dat het noordboomelement G3 wegglijdt, schroef in één beweging en goed aanspannend in elke clips een inox schroef type SPS 3-7,1-4.5 x 18 mm van SFS of evenwaardig. Gebruik hiervoor een bit met nummer SR1.

2

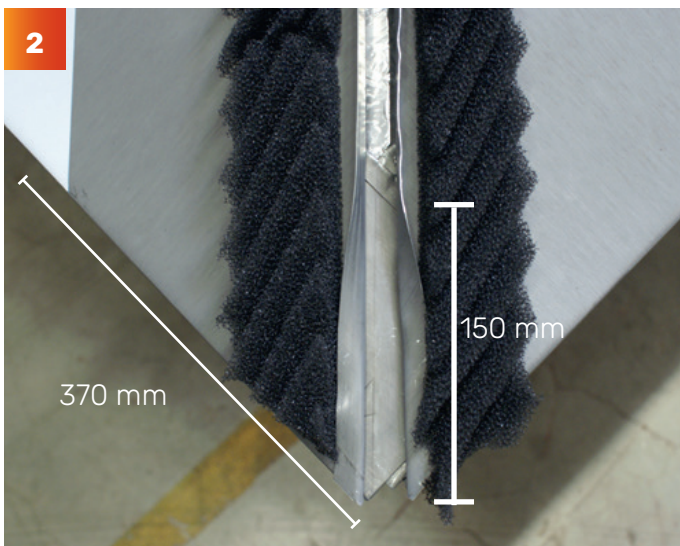

Opgelet, in het geval van de afbeelding bedraagt de afstand tussen de eerste Staande naad VMZINC® en de punt van de hoekkeper minimaal 370 mm. Voorbereiding van het stuk: plooi de overhangende delen van 15 mm van de 2 eerste banen Staande naad VMZINC® 150 mm om.

3

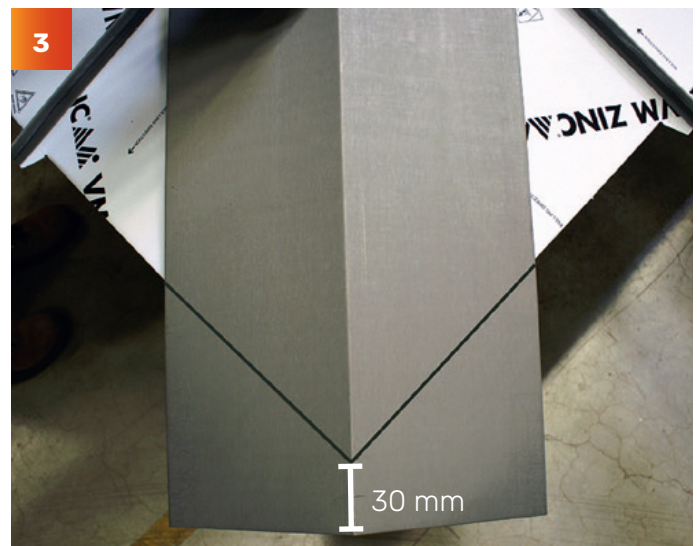

Teken de plooilijn op de noordboom G3 af nadat je de noordboom G3 goed geplaatst hebt, in het verlengde van de voet van de Staande naad VMZINC®. Hou minimum 30 mm reserve.

G3-dakafwerkingsprofielen

Noordboom G3

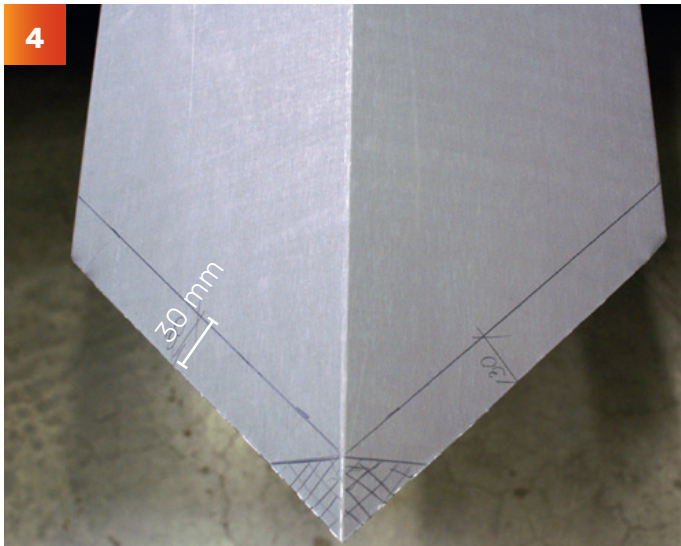

Teken vervolgens op het element een 2de lijn af, 30 mm voorwaarts en evenwijdige met de eerste. Snij daarna de punt van de kap weg zoals op de foto getoond wordt.

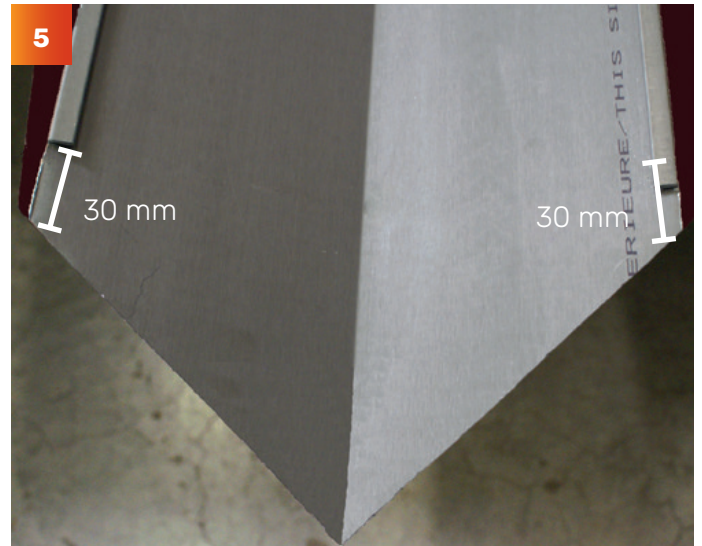

Snij vervolgens aan de onderzijde van het noordboomelement G3 de versterkingsplooi weg op 30 mm, links en rechts.



Maak de aanhakingsplooi.

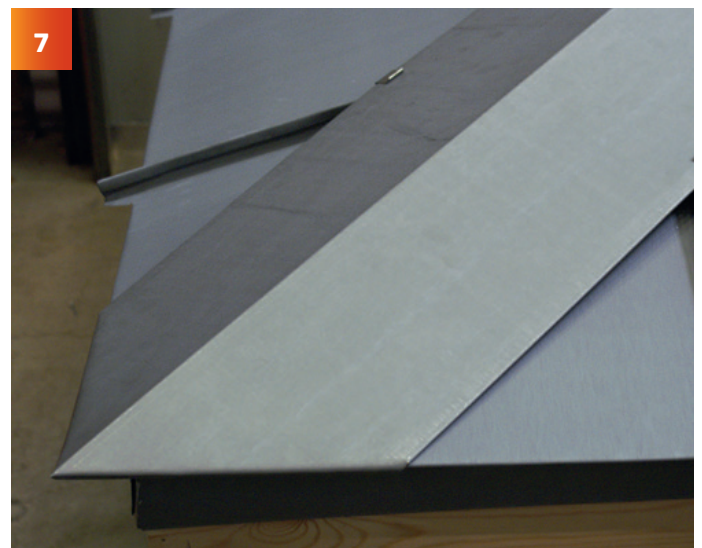

Glij het noordboomelement G3 over de hoek en clips hem in de reeds geplaatste clips G3 vast. Zorg dat je een klik hoort. Plaats vervolgens de veiligheidsvijzen.

G3-dakafwerkingsprofielen

Noordboom G3



1
Snij een nokelement op maat (te bedekken lengte + 100 mm langer dan de hoekkepers). Plaats het nokelement zonder het vast te maken. Teken de hoeklijnen met de hoekkeper af aan weerszijden van de nok.



2
Snij de nok van het nokelement in tot aan de kruising van beide afgetekende hoeklijnen.

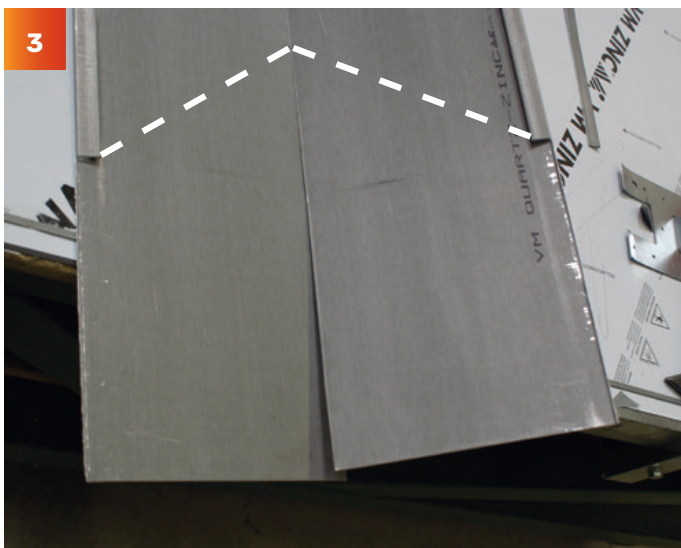

3
Snij aan weerszijden de versterkingsplooiën weg tot aan de basis van de verlenglijnen.



4
Plooi de uiteinden van het element langs de verlenglijnen om.

G3-dakafwerkingsprofielen

Noordboom G3

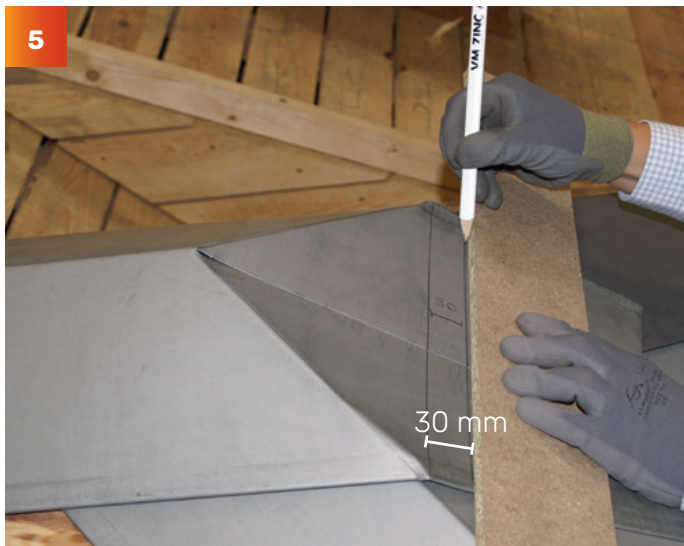

Teken op het dak (om de hoek van de kap goed te kunnen aanpassen) een lijn 30 mm onder de rand van de kap.

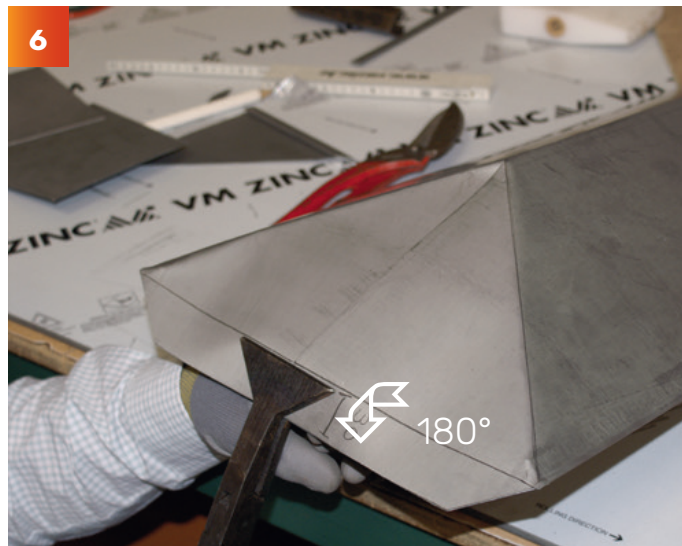

Snij de rest weg onder de lijn van 30 mm. Snij de hoeken weg op 45° en plooi de resterende strook met 180°, let erop dat u de hoek van de kap behoudt (de lijnen moeten perfect gelijk lopen).

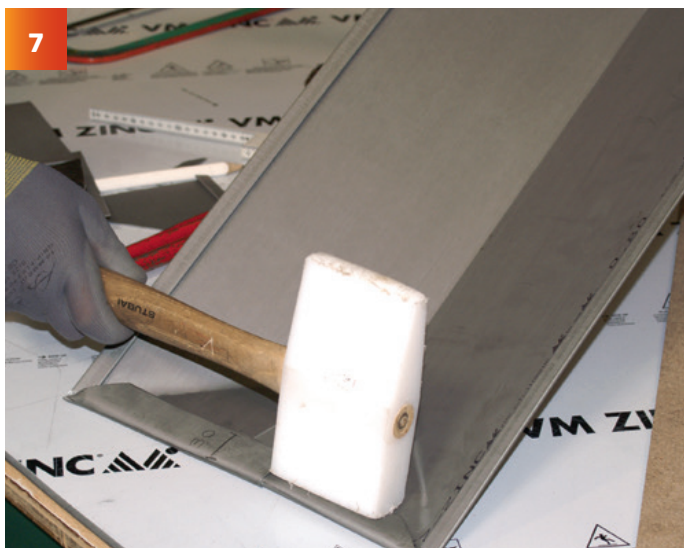

Duw de plooi met een hamer samen.

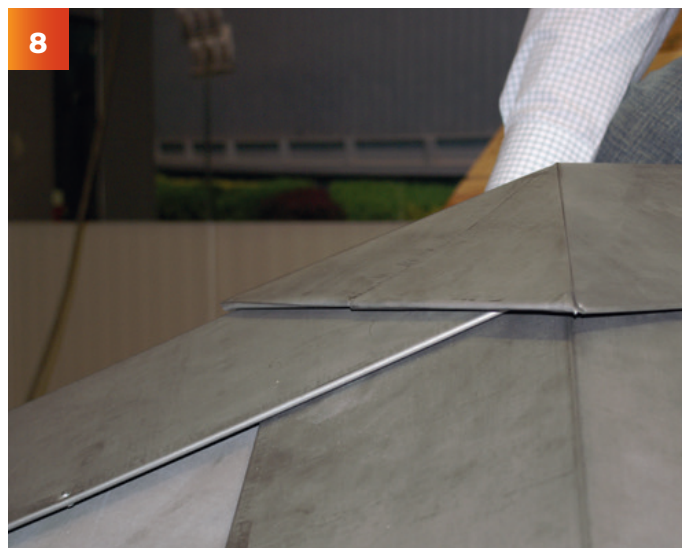

Plaats de nokkap en klik hem vast in de clip G3. Verbind het uiteinde van de nokkap met de buitenvleugels van de hoekkepers door middel van een schroef of een klinknagel.

G3-dakafwerkingsprofielen

De monoschroefklangen

Monoschroefklangen

De monoschroefklangen zijn gepatenteerd (patent VM Building Solutions), en beschermd door een gedeponeerd model. Ze zijn van roestvrij austenitisch AISI 304 (X5 CrNi18-10) met een dikte van 0,4 mm. Deze dikte maakt het gemakkelijker om ze te monteren en beperkt het spectrum in de gemonteerde Staande naad VMZINC®.

De monoschroefklangen hebben enkele verstevigingen, er is plaats voor slechts 1 verzonken schroef. Deze zorgen voor een hogere stabiliteit, een hogere plaatsingssnelheid en een optimale trekweerstand.

Schroeven

De te gebruiken spaanderplaatschroeven zijn van roestvrij of bichromaat gegalvaniseerd staal met een diameter van 5 mm, een doorlopende schroefdraad, een platte gefreesde kop en zijn minimaal 40 mm lang. De schroeven moeten uitermate bestand zijn tegen extreme windstoten van > 95 daN (= Pk >143 daN) voor de voorziene draagvlakken.

Toepassingsdomein

De monoschroefklangen kunnen gebruikt worden in alle systemen die in de Gids voor voorschriften en plaatsing van de VMZINC® Staande naden beschreven zijn. Deze worden enkel toegepast bij dak op een verluchte houten bebording.

- nieuwbouw of verbouwing
- minimale helling van 3° (5%) en maximale helling van 60°
- gebouwen met een maximale hoogte van 40 m.

Gebruik

De bevestigingen van het onderliggend draagvlak moet zodanig worden aangepast om de lostrekrachten van de monoschroef op te vangen en ervoor te zorgen dat het systeem mechanisch standhoudt.

Schroeven

- Het schroeven gebeurt steeds loodrecht op het draagvlak. Let erop dat de klang tijdens het vastvrijzen niet draait.
- Zorg ervoor dat de kop van de schroeven na het vastschroeven niet boven de bekuijing van de monoschroefklangen uitsteekt.
- De bekuijing van de monoschroefklangen moet in het draagvlak verzonken zijn.
Vermijd dat de schroeven te strak vastgeschroefd worden.
Het is noodzakelijk om een elektrische schroevendraaier te gebruiken die voorzien is van een diepteaanslag of een koppelbegrenzer (afgesteld in functie van het type draagvlak).
- Plaats de schroeven centraal in de bebording (minimaal op 40 mm van de randen).

De monoschroefklangen

Geval van renovatie of geval buiten de voorziene beperkingen

In het geval van een renovatieproject waarbij de bestaande dragende structuur uit massief hout behouden blijft, moet de aannemer de nodige maatregelen treffen om ervoor te zorgen dat deze structuur toereikend is.

Het is aan te raden om ter plaatse een meting te laten uitvoeren van de verankeringwaarde van de voorziene bevestigingen (Pk werf) conform de van kracht zijnde normen. Men moet nagaan of de bekomen waarde groter is dan 143 daN.

Als dat niet het geval is, moeten de waarden van de tussenafstanden van de monoschroefklangen gewijzigd worden door de volgende formule toe te passen: $\text{tussenafstand} = (\text{Pk werf}/143) \times \text{tussenafstand uit de tabel}$.

Wanneer de dakbedekking zich buiten de voorziene beperkingen bevindt, raadpleeg dan de technische dienst bij VMZINC® om de afstand tussen de klangen te berekenen wordt in functie van de volgende criteria:

- De depressie die zich voordoet op de dakbedekking (conform de norm NIT202), door de aannemer aan te leveren.
- De aanvaardbare weerstand tegen extreme windbelasting van de monoschroefklangen.
- De aanvaardbare weerstand van de schroeven (zie hierboven).

In ieder geval mag de ruimte tussen de klangen nooit groter zijn dan deze weergegeven in de tabel van tussenruimten.

Voor gebogen daken

- De kromtestraal mag niet kleiner zijn dan 2 m met massief houten draagelementen (bebording).
- Contacteer onze technische dienst voor de bevestiging op multiplexplaten.

G3-dakafwerkingsprofielen

De monoschroefklangen

Berekening van de tussenruimtes

De tussenruimte tussen de monoschroef vaste klangen en de monoschroef schuifklangen is maximaal:

- 75 cm in het middenvlak
- 50 cm in de goot en aan de hoeken

Monoschroef vaste klangen

- Zorg ervoor dat de rug van de klang goed aan de opstaande rand van de Staande naad VMZINC® aansluit, zowel voordat u hem vastschroeft als erna.
- De tussenruimte tussen de bevestigde klangen is over de hele breedte van het dak identiek en stemt overeen met de voor de zijrand van het gebouw berekende tussenruimte (zie tabel hieronder).
- De bovenkant van het vaste gedeelte bevindt zich boven aan de lange Staande naad VMZINC® banen, en maximaal op 10 m van de onderkant. We plaatsen dan boven en onder het vaste deel monoschroef schuifklangen. De tussenafstand van de monoschroef schuifklangen is afhankelijk van de windzonen. Boven het vaste gedeelte is dezelfde als deze voorzien voor de zijrand en de eerste klang moet geplaatst worden op een afstand van de top die gelijk is aan de afstand die langs de goot en op de hoeken voorzien is.
- Het vaste gedeelte bestaat uit 5 vaste monoschroefklangen met één schroef over een maximale lengte van 3 m.

Monoschroef schuifklangen

- Zorg ervoor dat de aanhaking van de rug van het schuivend deel monoschroef schuifkling goed aan de overhangende rand van de Staande naad VMZINC® aansluit, zowel voordat u hem vastschroeft als erna.
- Plaats het schuivend deel in het midden van de monoschroefkling zodat het VMZINC® kan uitzetten/inkrimpen.

max. hoogte van de nok (in m)	tussenafstand Staande naad VMZINC®	windzone I		windzone II		windzone III		windzone IV	
		43 cm	53 cm	43 mm	53 cm	43 cm	53 cm	43 cm	53 cm
	dakzone								
10	doorlopend	75.0	75.0	75.0	75.0	75.0	75.0	75.0	75.0
	zijrand/nok/druipband	25.0	25.0	35.0	30.0	50.0	37.5	50.0	37.5
	hoek	20.0	20.0	25.0	25.0	35.0	30.0	35.0	30.0
20	doorlopend	75.0	50.0	75.0	75.0	75.0	75.0	75.0	75.0
	zijrand/nok/druipband	20.0	20.0	25.0	25.0	35.0	30.0	50.0	37.5
	hoek	15.0	15.0	20.0	20.0	25.0	25.0	30.0	30.0
30	doorlopend	50.0	37.5	75.0	50.0	75.0	75.0	75.0	75.0
	zijrand/nok/druipband	20.0	20.0	25.0	20.0	30.0	25.0	35.0	30.0
	hoek	15.0	15.0	20.0	15.0	20.0	20.0	25.0	25.0
35	doorlopend	50.0	37.5	75.0	50.0	75.0	75.0	75.0	75.0
	zijrand/nok/druipband	20.0	20.0	25.0	20.0	25.0	25.0	30.0	30.0
	hoek	15.0	15.0	20.0	15.0	20.0	20.0	25.0	20.0

G3-dakafwerkingsprofielen

Tekeningen

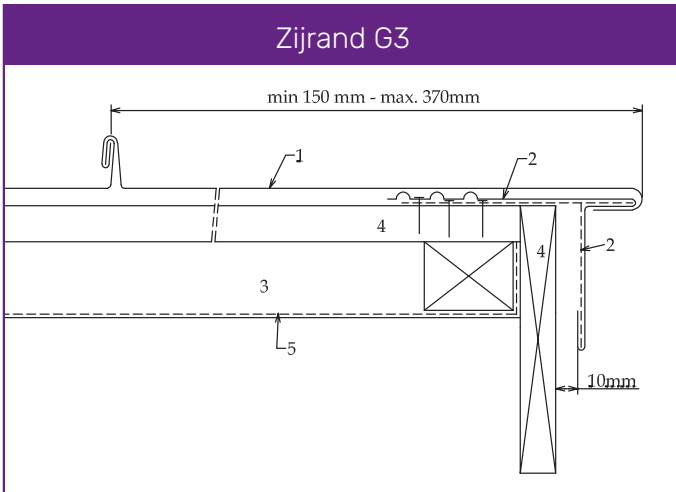

- | | |
|-------------------------|--|
| 1. Staande naad VMZINC® | 4. Bebordering |
| 2. Kit van druipband G3 | 5. Onderdak (eventueel VMZINC® Membrane) |
| 3. Verluchte ruimte | |

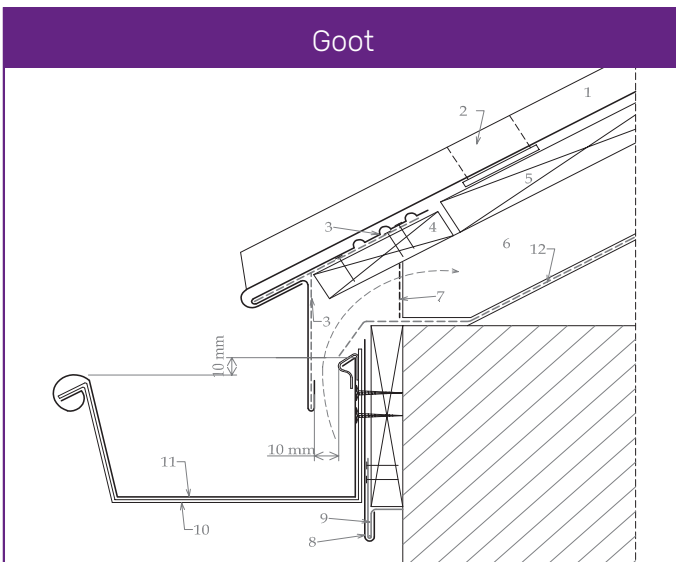

1. Staande naad VMZINC®
2. Monoschroefklang
3. Kit van druipband G3 met decompressiekamers, doorlopend
4. Bebordering, 5 mm dunner dan de volgende
5. Bebordering
6. Verluchte ruimte
7. Rooster in gerekt zink
8. Afwerking in VMZINC®, elementen 400 X 2000 mm
9. Doorlopende aanhakingsband in VMZINC®
10. Goothaak
11. Goot
12. Onderdak (eventueel VMZINC® Membrane)

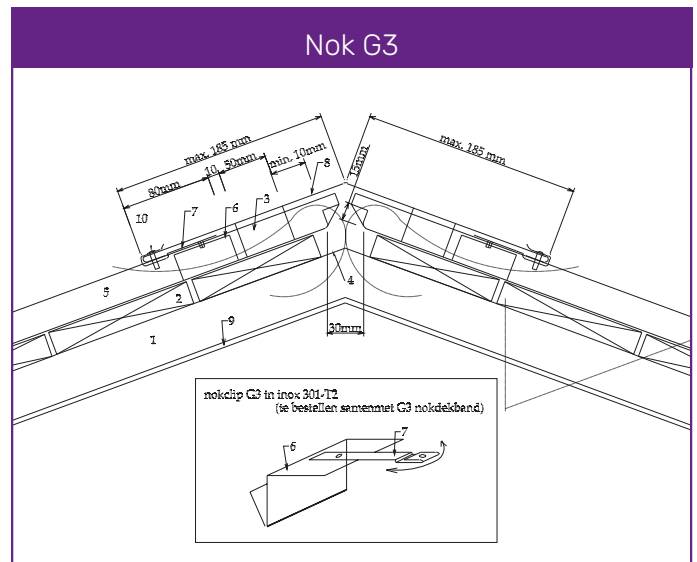

1. Verluchte ruimte
2. Bebordering
3. Decompressieband G3
4. Rooster in gerekt zink
5. Staande naad VMZINC®
6. Nokclip G3 in inox 301-T2, d= 0,5 mm (vast gedeelte)
7. Nokclip G3 in inox 301-T2, d= 0,5 mm (bewegend gedeelte)
8. Nok G3, dikte. = 1 mm
9. Onderdak (eventueel VMZINC® Membrane)
10. Bevestiging, conform voorschriften

Voorwerp

met het ontwerp van de werken) en voor de uitvoerders (aannemers belast met de uitvoering op de bouwplaatsen) van het verwijzende product of systeem. Het bevat de voornaamste gegevens, teksten en schema's eigen aan de voorschrijving en plaatsing van het genoemde product of systeem: presentatie, toepassingsgebied, beschrijving van de bestanddelen, plaatsing (inclusief steunvlakken), afwerkingen. Ieder gebruik of voorschrift dat buiten het opgegeven toepassingsgebied en/of de voorschriften van deze plaatsingsgids valt, vereist bijzonder overleg met de technische diensten van VM Building Solutions Benelux, zonder dat deze laatste daarom aansprakelijk kan worden gesteld wat betreft de haalbaarheid van het ontwerp of de uitvoering van de betrokken projecten.

Betrokken grondgebied

Dit document is maar van toepassing voor de plaatsing van het genoemde product of systeem op bouwplaatsen in België, het Groot-Hertogdom Luxemburg en Nederland.

Kwalificaties en referentiedocumenten

Wij herinneren eraan dat het voorschrijven van complete bouwsystemen voor een bepaald werk onder de exclusieve bevoegdheid valt van de bouwheren van het gebouw, die er met name moeten op toezien dat het gebruik van de voorgeschreven producten afgestemd is op het constructieve doel van het werkstuk en dat het verenigbaar is met de andere gebruikte producten en technieken. Gepreciseerd wordt dat voor een behoorlijk gebruik van deze plaatsingsgids, kennis van het materiaal VMZINC® en van het vak van dakdekker-zinkbewerker wordt vereist. Bij de start van de uitvoering van de werken is het noodzakelijk om zich aan te passen aan het geheel van normen die van toepassing zijn, o.a:

- algemeen lastenboek voor prive werken. Uitgave 1980 door F.A.B, N.C.B., W.T.C.B. Deel 11: Dakwaterafvoer.
- NBN.306. Dakbedekkingen. Leidraad voor de goede uitvoering waterafvoer. Uitgave 1955.
- STS.33. Dakwaterafvoer. Uitgave 1969.
- STS.34. Dakbedekkingen. Tweede deel. Metalen daken. Uitgave 1972.
- NBN.EN.501. Dakwaren van metaalblad. Eisen voor volledig ondersteunde zinken dakwaren.
- EN 988. Zink & Zinklegeringen. Karakteristieken voor vlakke, gewalste produkten in de bouw.
- De brochure "Algemene richtlijnen" opgemaakt door VM Building Solutions Benelux.

In dit verband organiseert VM Building Solutions Benelux vormingscursussen, voorbehouden voor professionals.

Aansprakelijkheid

Behoudens schriftelijk akkoord van VM Building Solutions Benelux, kan deze laatste niet aansprakelijk worden gesteld voor enige schade voortvloeiend uit een voorschrift of plaatsing die niet voldoet aan alle voorschriften van VM Building Solutions Benelux en aan de bovengenoemde normen en praktijken.

VM Building Solutions NV/SA

Schoonmansveld 48,
BE-2870 Puurs-Sint-Amands
T +32 (0)3 500 40 30
F +32 (0)3 500 40 40
info.be@vmbuildingsolutions.com
www.vmbuildingsolutions.com

www.vmezinc.be